

Client/Server-Systeme

Prof. Dr.-Ing. Wilhelm G. Spruth

WS 2004 / 2005

Teil 2

Sockets

Literatur

„Socket-Schnittstelle“

J. Martin, J. Leben:

„TCP/IP Netzwerke“.
Prentice Hall, 1994, Kapitel 18.

D. E. Comer, D. L. Stevens:

„Internetworking with TCP/IP“.
Prentice Hall, 1991, Band 1, Kapitel 21.

D. E. Comer, D. L. Stevens:

„Internetworking with TCP/IP“.
Prentice Hall, 1991, Band 3, Kapitel 5.

J. Bloomer:

„Power Programing with RPC“.
O´Reilly&Assiciates, 1992, S. 125.

**Schicht 7
Anwendung**

Telnet, FTP, SMTP

**Schicht 6
Darstellung**

**Schicht 5
Sitzung**

**Schicht 4
Transport**

**TCP Transmission Control
Protokoll**

**Schicht 3
Netzwerk**

**IP Internet
Protokoll**

**Schicht 2
Sicherung**

**Ethernet, Tokenring
HDLC, ATM**

**Schicht 1
Bitübertragung**

Kupfer, Glasfaser, drahtlos

Einordnung von TCP/IP in das OSI Schichtmodell

**Schicht 7
Anwendung**

**SNMP, Telnet, FTP
vom Benutzer geschriebene
Anwendungen**

**Schicht 6
Darstellung**

**XDR, ASN.1, Kompression,
Sicherheit, Authentifizierung**

**Schicht 5
Sitzung**

**RPC (Remote Procedure Call)
Sockets, DCE, CORBA**

**Schicht 4
Transport**

**TCP Transmission Control
Protokoll**

**Schicht 3
Netzwerk**

IP Internet Protokoll

**Schicht 2
Sicherung**

**Ethernet, Tokenring
HDLC, ISDN, ATM**

**Schicht 1
Bitübertragung**

Kupfer, Glasfaser, drahtlos

Einordnung von TCP/IP in das OSI Schichtmodell

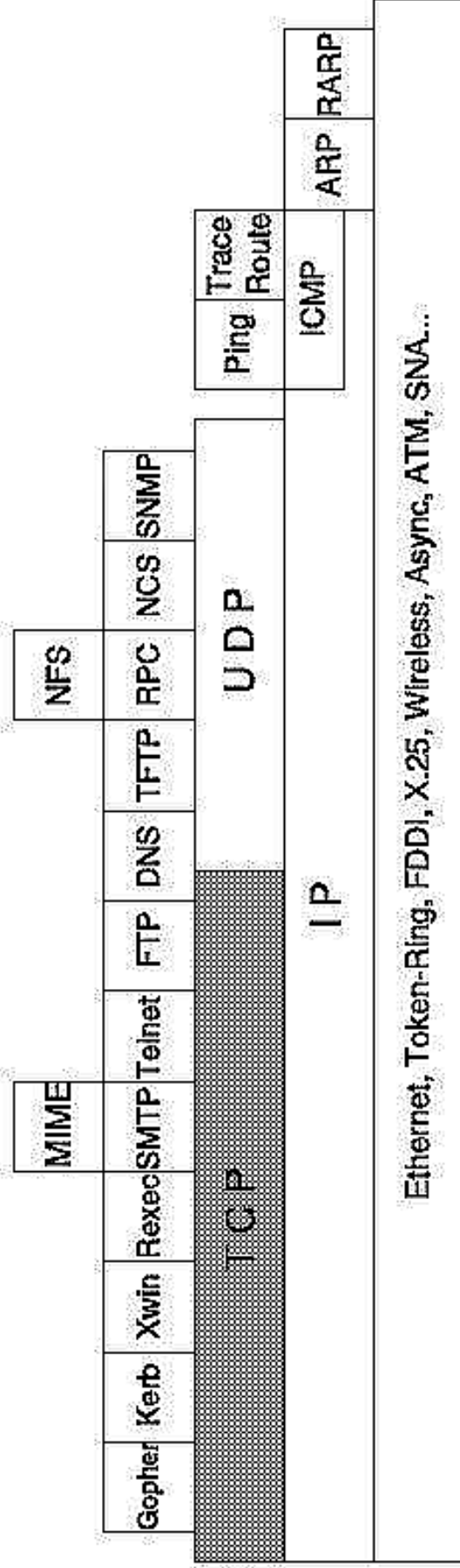

Sockets: Schnittstelle zu Netzwerkprotokollen

Sockets sind eine allgemeine Schnittstelle zu unterschiedlichen Transportprotokollen der Schicht 4 (z.B. NetBIOS, SNA, IPX) und verbergen weitgehend Architektur des verwendeten Transportprotokolls. Sie sind die Defacto Standard Schnittstelle zu den TCP/IP Stacks in allen Betriebssystemen. Bei einem Austausch des Transportprotokolls muß Applikationsprogramm nur geringfügig verändert werden.

Ein Socket ist ein Endpunkt einer Kommunikationsverbindung. Die Verbindung ist sowohl lokal als auch entfernt möglich. Bei einer entfernten Verbindung wird über den Socket eine Anwendung mit einem Transportmechanismus (z.B. TCP oder UDP) verbunden.

Für TCP- und UDP-Protokolle ist die Socketadresse eindeutig durch die Kombination Internetadresse plus Portnummer definiert.

Der Socket Kommunikationsendpunkt besteht aus der IP Adresse (Netzwerk-ID und Rechner-ID) und der Portnummer. Ein Port ist eine eindeutige Zuordnung der TCP oder UDP Pakete zur nächst höheren Schicht 5.

Eine TCP/IP Verbindung ist immer eindeutig durch 6 Größen bestimmt:

IP Adresse des Senders	IP Adresse des Empfängers
Port des Senders	Port des Empfängers
Protokoll des Senders	Protokoll des Empfängers

Beispiel

Socket	Telephon
Netzwerk-ID	Ortsvorwahl
Rechner-ID	Telephon Nr.
Portnummer	Nebenstelle

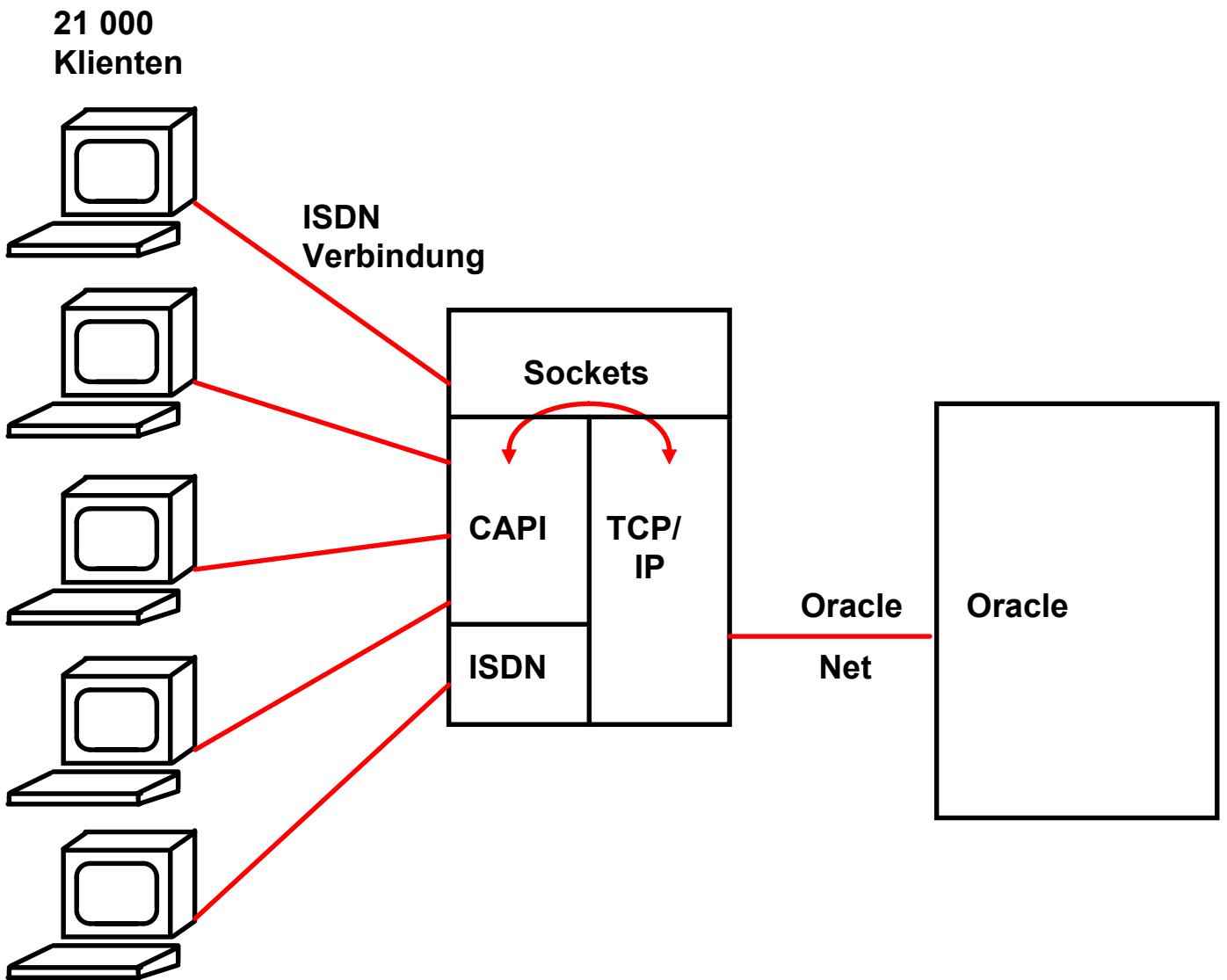

Ticket Service der Deutschen Post

Verbindungsloses Protokoll Verbindungsorientiertes Protokoll

Sitzung - Session

Open

Do Work

Close

Sitzungsstatus speichern

Drei Typen von Sockets

Stream Sockets (SOCK_STREAM) für zuverlässige verbindungsorientierte Duplex-Verbindungen. Werden im Internet-Bereich durch das TCP Protokoll unterstützt.

TCP verwendet die Abstraktion einer "Verbindung", die aus zwei Endpunkten, definiert durch 2 Integer Paare (IP-Adresse/Portnummer) besteht. Der Zustand einer Verbindung wird durch den "Transmission Control Block" (TCB, nicht zu verwechseln mit dem "Task Control Block des Betriebssystems) gesteuert. Der TCB wird beim Aufbau einer Verbindung erzeugt, während der Dauer der Verbindung modifiziert, und beim Abbau der Verbindung wieder gelöscht.

Datagram Sockets (SOCK_DGRAM) für verbindungslose, nicht-garantierte Nachrichtenübertragung. Werden im Internet-Bereich durch das UDP Protokoll unterstützt.

UDP betrachtet einen Port als eine FIFO Warteschlange, in die es IP Datagramme überträgt.

Raw Sockets (SOCK_RAW) greifen direkt auf untere Ebenen der Netzwerkarchitektur zu. Sie ermöglichen Eigenentwicklungen von Transportmechanismen. Beispiel: „Light Weight Sockets“ für Switch gekoppelte Parallelrechner.

Einfache Client/Server-Transaktion

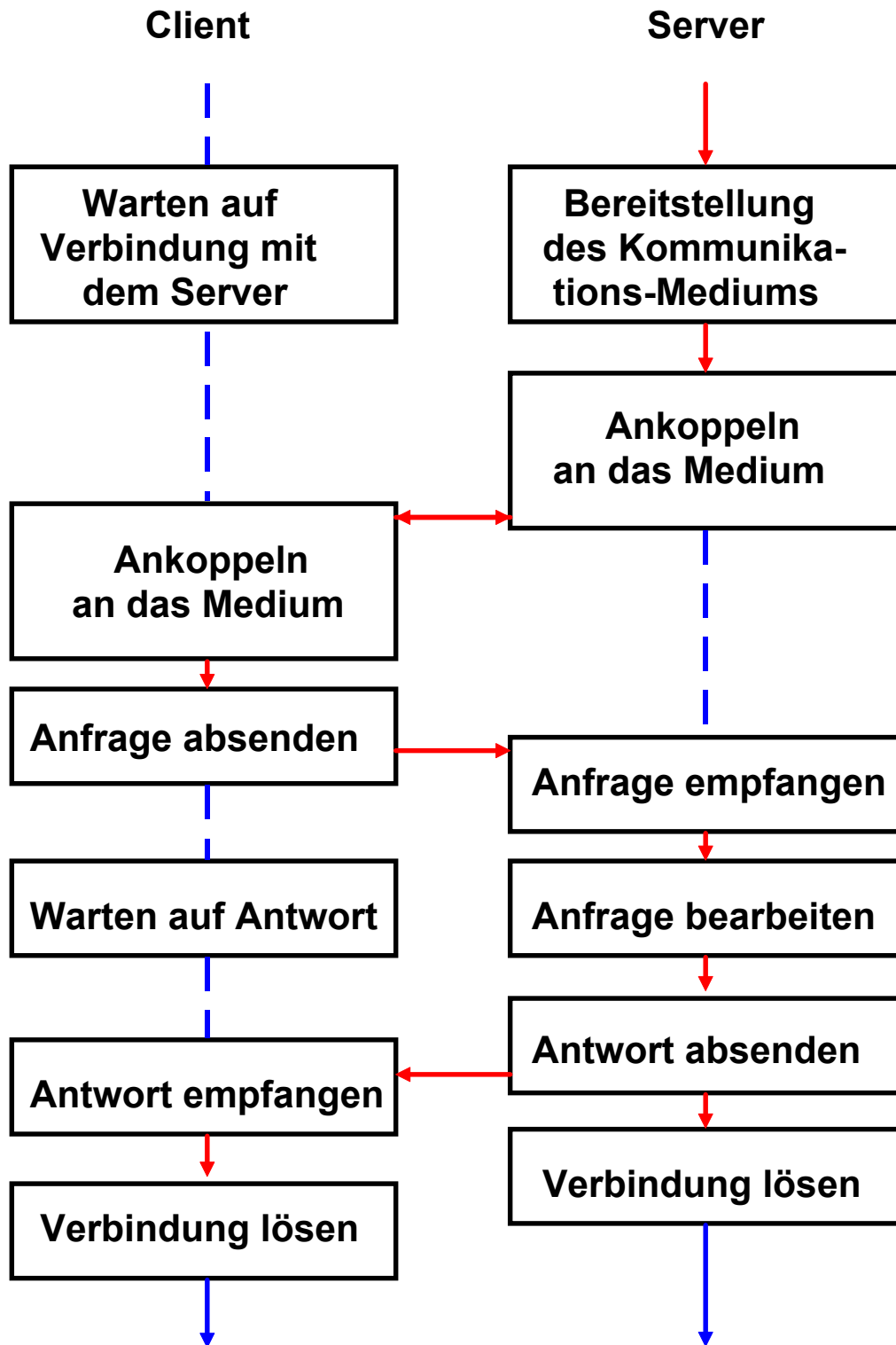

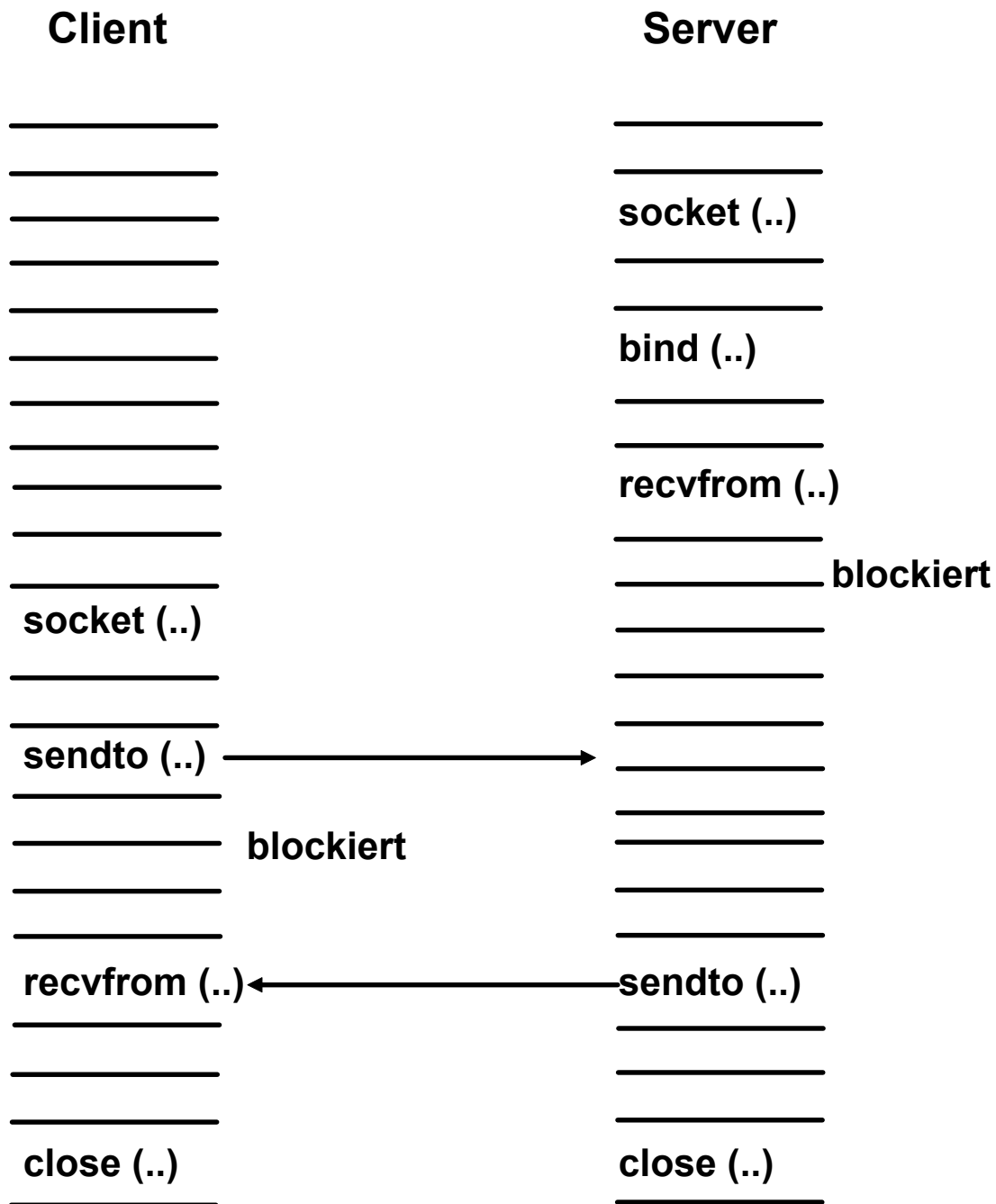

Verbindungsunabhängiges Socketprotokoll

	Befehl
1. Socket erzeugen (Datenstruktur innerhalb des Adressenraums Datenbereich des Betriebssystems)	socket (...
2. Socket mit einem nach außen sichtbaren Namen versehen (mit einer TSAP Adresse)*	bind (...
3. Warteschlange erstellen, um eingehende Nachrichten zu speichern	listen (...
4. Auf Nachricht warten. Socket Deskriptor an child process weitergeben	accept (...
5. Verbindung zwischen 2 Sockets herstellen	connect (...
6. Daten senden, empfangen	send (... recv (...
7. Beenden	close (...

Socket Transportdienst Aufrufe

* Nachdem dies geschehen ist, kann der Name bekanntgegeben bzw. verteilt werden

Sequentieller Serverbetrieb

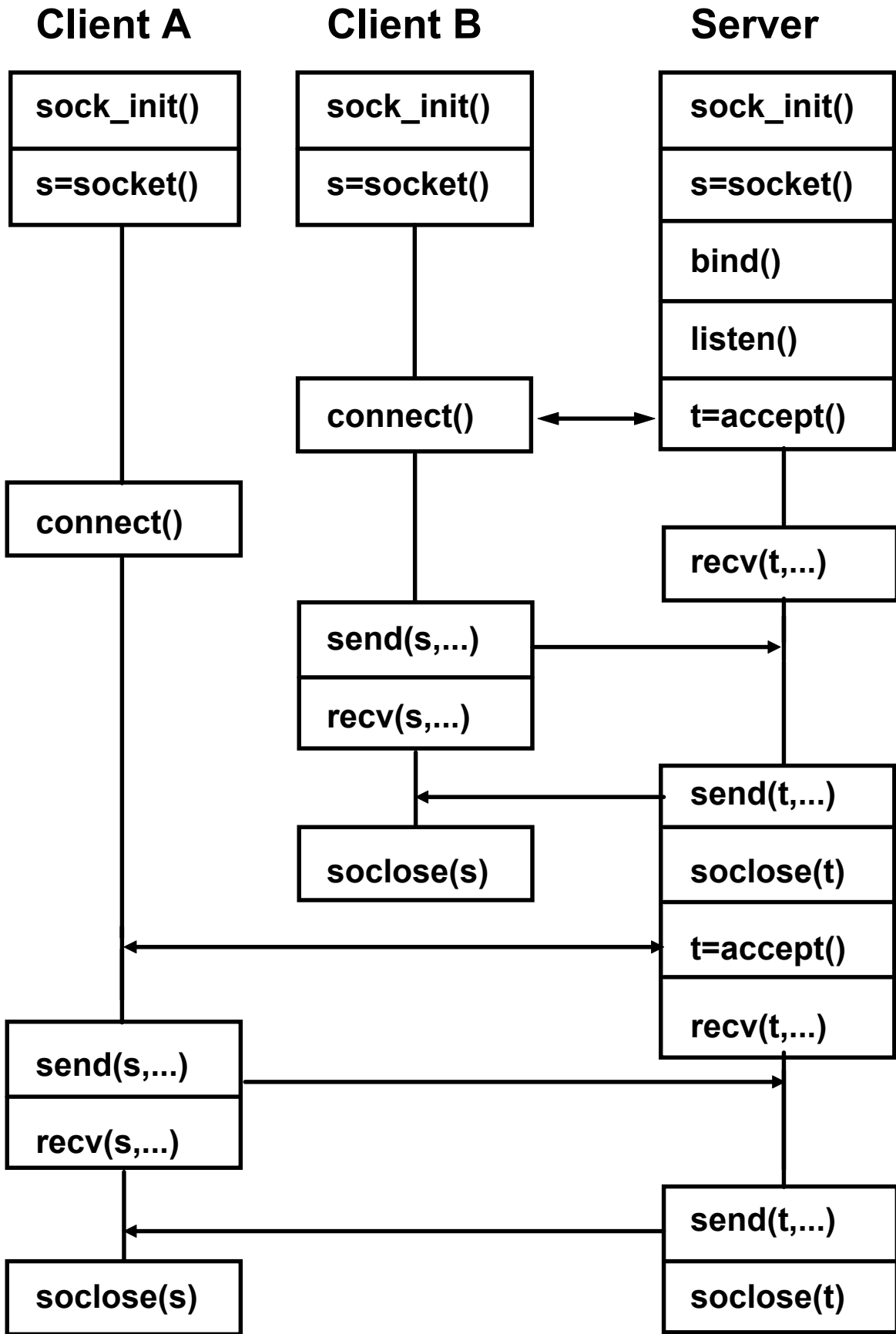

Paralleler Server

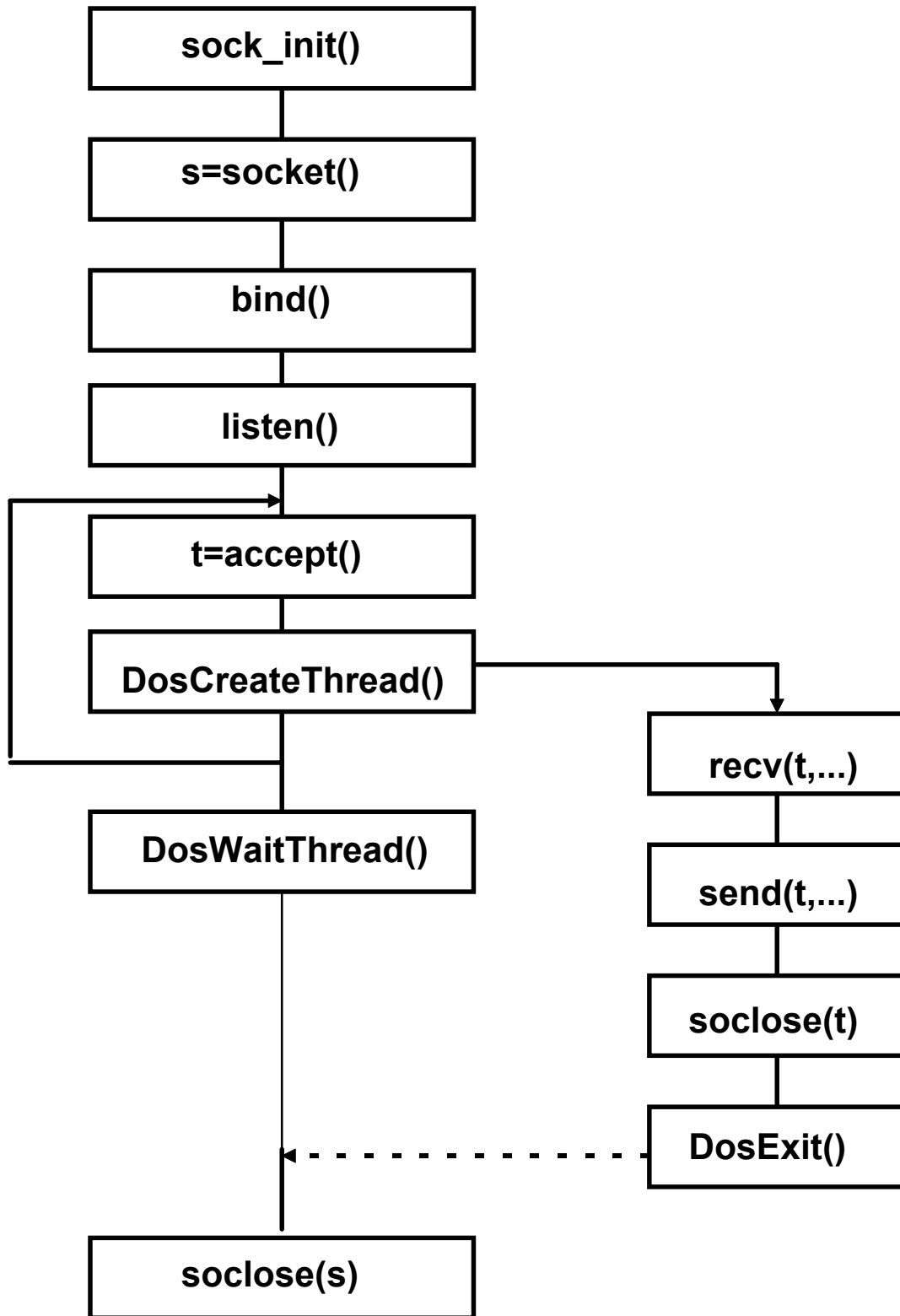

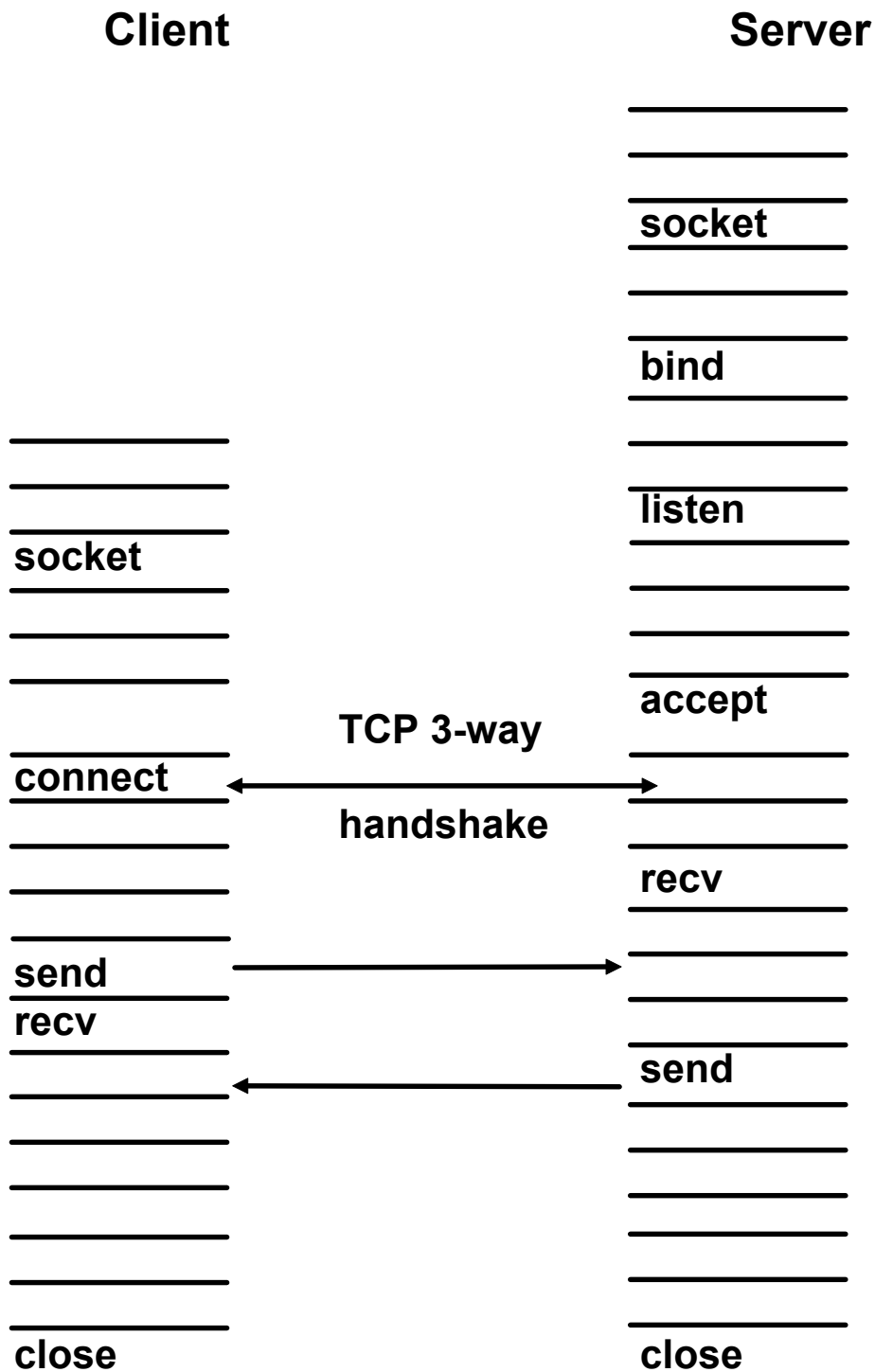

Verbindungsabhängiges Socketprotokoll

Server

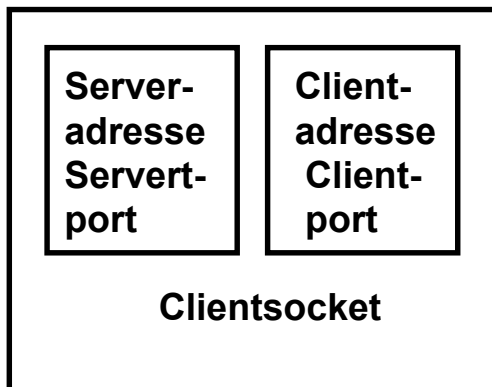
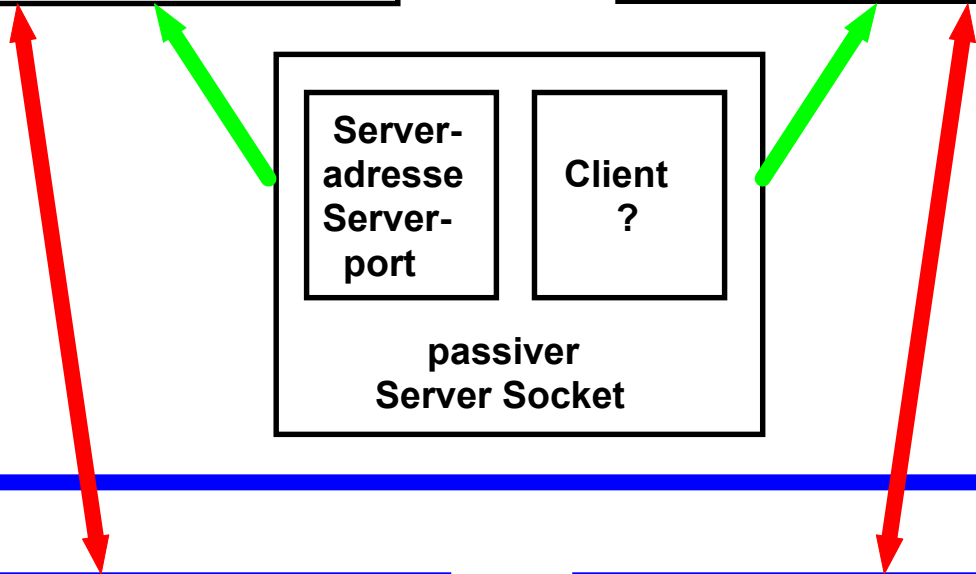
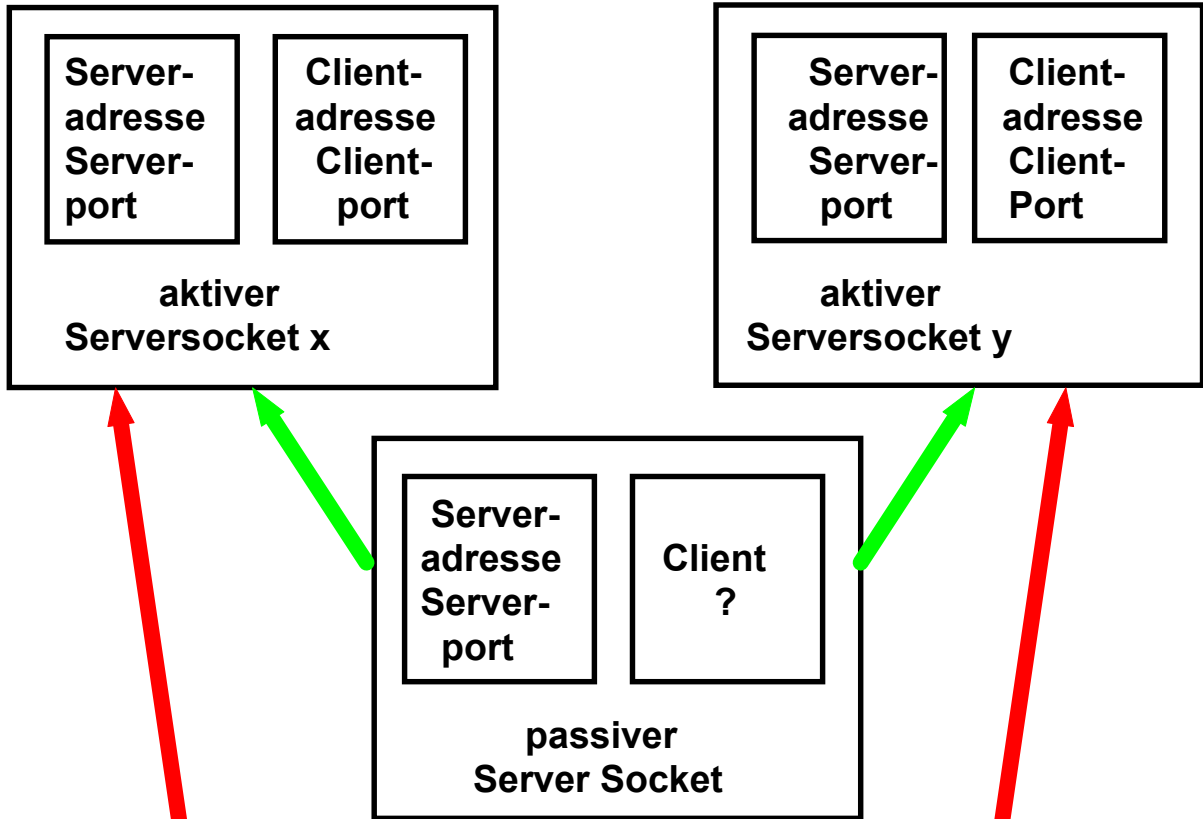

Client I

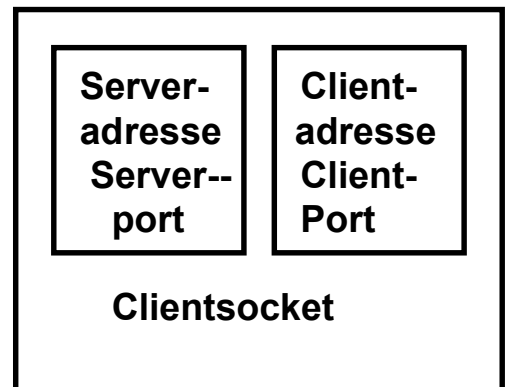

Client II

Client Process Using Stream Sockets

```
/* Error checking has been omitted to
 * allow for easy reading. However,
 * error checks should always be
 * implemented. */
#include <stdio.h>
#include <sys/types.h>
#include <sys/socket.h>
#include <netdb.h>
#include <netinet/in.h>

#define PORTNUM 1503
#define MESSAGE "Socket Test"

main()
{
    int sd; /* client socket descriptor */
    struct sockaddr_in
        servername; /* server socket name */
    struct hostent
        *host; /* server host struct */

    /* create client socket */
    sd = socket(AF_INET, SOCK_STREAM, 0);

    /* Obtain network address of server.
     * "dummy_host" is used as server name.
     */
    host = gethostbyname( "dummy_host" );

    /* Initialize server socket address */
    bcopy( host->h_addr,
           (char*) &servername.sin_addr,
           host->h_length);

    servername.sin_family = AF_INET;
    servername.sin_port = PORTNUM;

    /* Attempt to connect to server */
    connect (sd,
            (struct sockaddr *)&servername,
            sizeof(servername));

    /* write data to socket; close socket
     */
    write ( sd, MESSAGE,
           sizeof( MESSAGE ));
    close(sd);
}
```

Server Process Using Sockets

```
/* Error checking has been omitted in
 * this example, for easy reading. */
#include <stdio.h>
#include <sys/types.h>
#include <sys/socket.h>
#include <netdb.h>
#include <netinet/in.h>
#define PORTNUM 1503

main()
{
    int r_sd, /* rendezvous socket */
        c_sd; /* communications socket */
    char buffer[256]; /* to store data */
    struct /* socket name structure */
        sockaddr_in name;

    /* create socket */
    r_sd = socket(AF_INET, SOCK_STREAM, 0);

    /* bind socket */
    name.sin_family = AF_INET; /* Internet
     domain */
    name.sin_addr.s_addr = INADDR_ANY;
    name.sin_port = PORTNUM;

    bind (r_sd,
          (struct sockaddr *) &name,
          sizeof(name));

    /* accept client connections */
    listen(r_sd,5);

    do {
        /* The 2nd and 3rd arguments of the
         * accept call are not used here,
         * but can be used to obtain the
         * client's address. */
        c_sd = accept ( r_sd,
                       (struct sockaddr *) 0,
                       (int *) 0 );

        /* read socket and then close it */
        read(c_sd, buffer, 256);
        close(c_sd);

    } while (1);
} /* end of main */
```

Resolver

Routine für die Umsetzung von Host-Namen und IP-Adressen

gethostbyname (...) **IP-Adresse eines Host-Namens wird ermittelt**

gethostbyaddress (...) **Host-Name einer IP-Adresse wird ermittelt**

gethostbyname (...) durchsucht Tabelle `/etc/hosts` nach verschiedenen Kriterien. Liefert Struktur

struct hostent {....

Umsetzung dieser Information ist Aufgabe der Anwendung

Command	Description
gethostbyaddr()	This call returns the symbolic name of a host address. The call will obtain that information from a network name server, if one is present. If a name server is not present, or unable to resolve the host name, the call searches the local TCPIP\ETC\HOSTS file until a matching host address is found or an EOF marker is reached. The call places the requested information in a hostent structure.
gethostbyname()	This call returns the address of a symbolic host name. The call will obtain that information from a network name server, if one is present. If a name server is not present, or unable to resolve the host name, the call searches the TCPIP\ETC\HOSTS file until a matching host name is found or an EOF marker is reached. The call places the requested information in a hostent structure.
gethostent()	This call reads the next line of the TCPIP\ETC\HOSTS file.
sethostent()	This call opens and rewinds the TCPIP\ETC\HOSTS file.
endhostent()	This call closes the TCPIP\ETC\HOSTS file.

statt

```
listen (r_sd, 5)
```

besser

```
if (listen (r_sd, 5) == -1)  
{  
    perror ("listen");  
    exit (1);  
}
```

Socket Implementierungen

Teil des Kernels in BSD

**Andere UNIX Systeme, MS-DOS, Windows, MAC-OS, OS/2
beinhalten Sockets als Bibliotheken**

**WinSock Multivendor API, normiert die Verwendung
von TCP/IP unter Windows**

Transport Layer Interface

TLI

Von AT&T entwickelte Alternative zur Socketschnittstelle

Ähnlich der Socketschnittstelle

Auch für andere Schicht-4-Protokolle verfügbar

Modern, sauber, transparent

Sockets werden häufiger verwendet als TLI

Nachrichten werden (im Gegensatz zur Socketschnittstelle) unmittelbar in Segmente umgesetzt.

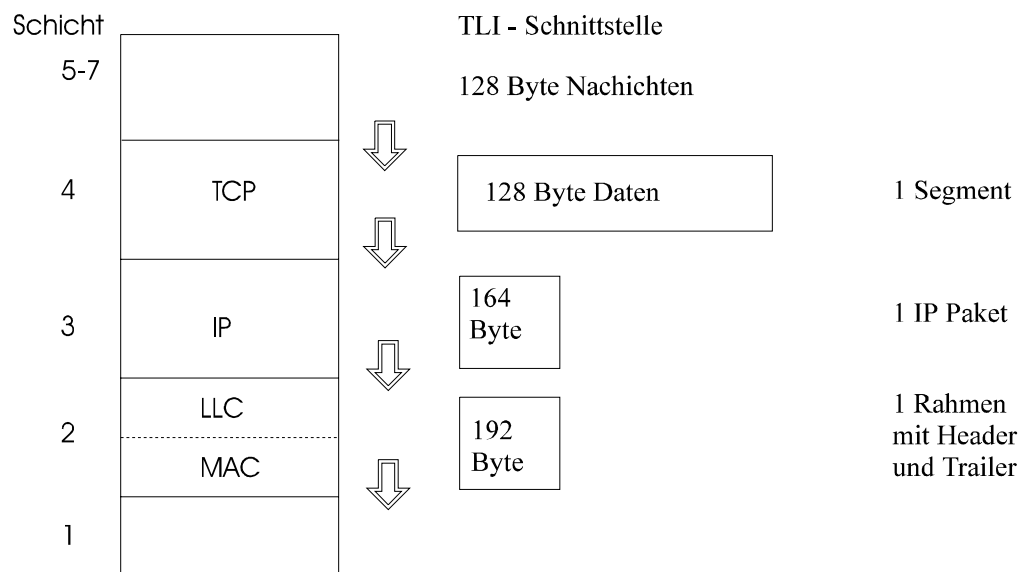
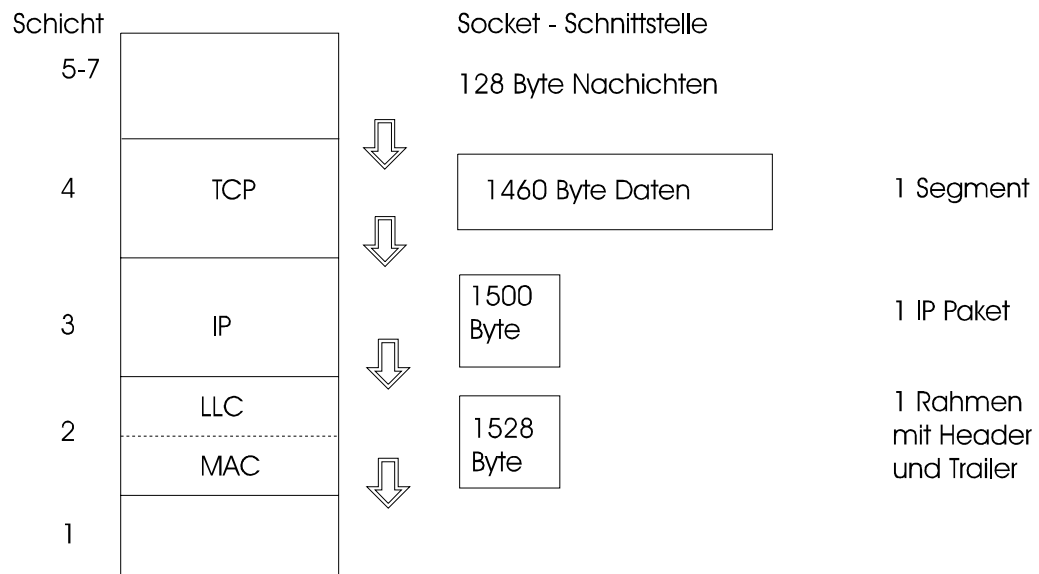

„Flushed“ or „Blocking“